

CXM 15

Kolumna monitorowa pasywna – dwudrożna



Właściwości

- Pasywna dwudrożna kolumna głośnikowa;
- 450W / 8ohm;
- Dyspersja kołowa 60°;
- Skuteczność 102dB, 135dB Max SPL;
- Tryb BiAmp;
- Niska waga - 19kg;
- Filtry FIR
- Presety IIR

Specyfikacja techniczna

| | |
|------------------------------------|--------------------------------|
| Rodzaj kolumny: | Monitor, pasywny dwudrożny, |
| Impedancja nominalna: | 8ohm |
| Impedancja minimalna: | 5.7ohm |
| Moc RMS: | 450 W / 8 Ohm |
| Moc PROGRAM: | 900 W / 8 Ohm |
| Moc PEAK: | 1800 W / 8 Ohm |
| Prowadzenie mocy: | tryb BiAmp |
| Przetwornik niskich tonów: | 400W |
| Przetwornik wysokich tonów: | 50W |
| Poziom SPL 2,83 V / 1m 1W / 8 Ohm: | 102dB |
| Maksymalny SPL (1m): | 135dB |
| Pasma przenoszenia (-10dB): | 100Hz –18kHz |
| Dyspersja (kołowa): | 60° |
| Częstotliwość podziału: | 1650Hz |
| Przetwornik niskotonowy: | DCX 15450 |
| Przetwornik wysokotonowy: | DCX 15450 |
| Zabezpieczenia: | Voice Coil Tracking Protection |
| Przylączy: | 2x MPR NL4 |
| Wymiary (szer. x wys. x gł.): | 600 x 334 x 412 [mm] |
| Waga netto: | 19 kg |
| Materiał obudowy: | Sklejka brzoza |
| Grill: | Stalowy + gąbka akustyczna |
| Gwarancja: | 5 lat |

PASMO PRZENOSZENIA

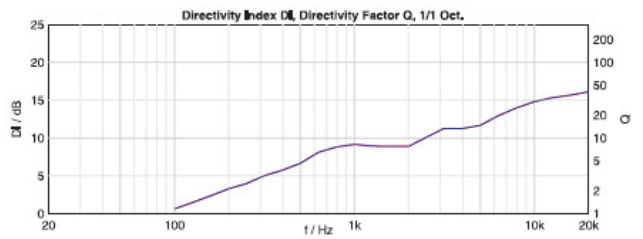
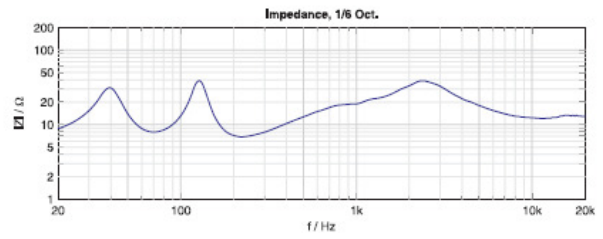
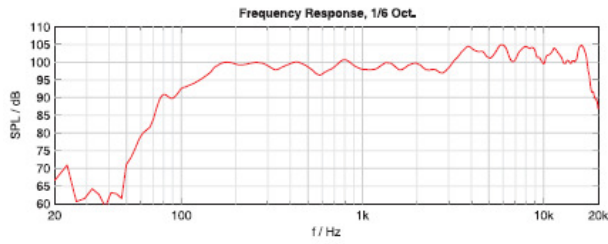

WYMIARY

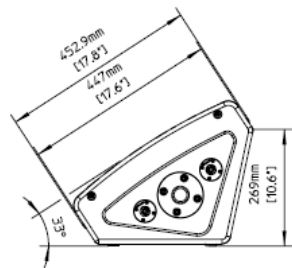

SIDE RIGHT

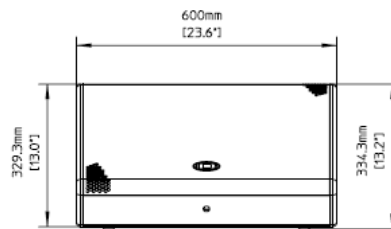

FRONT

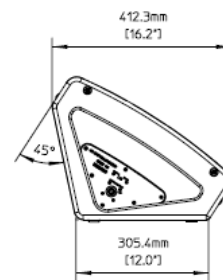

SIDE LEFT

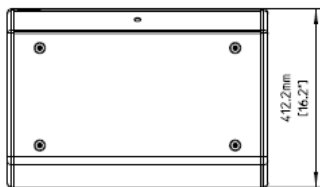

BOTTOM

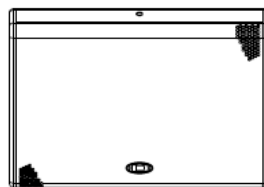

TOP

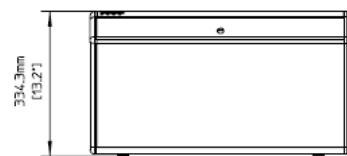

REAR

SCHEMAT BLOKOWY

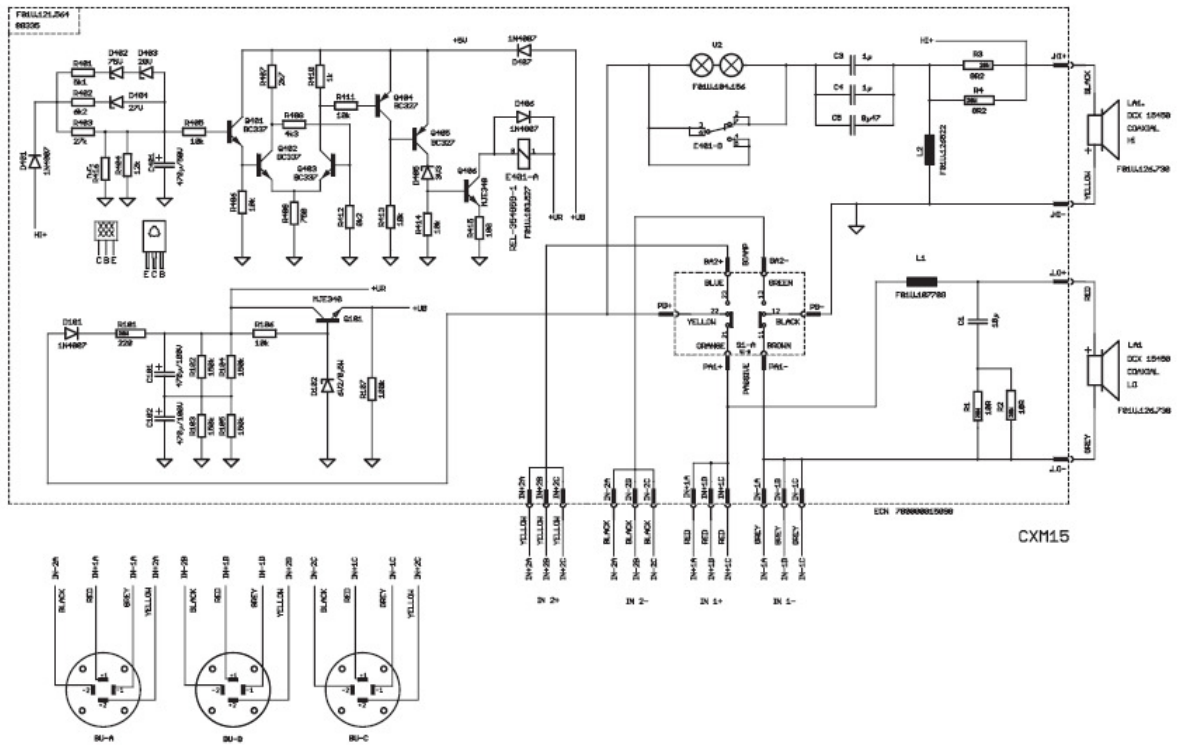

DYSPERSJA

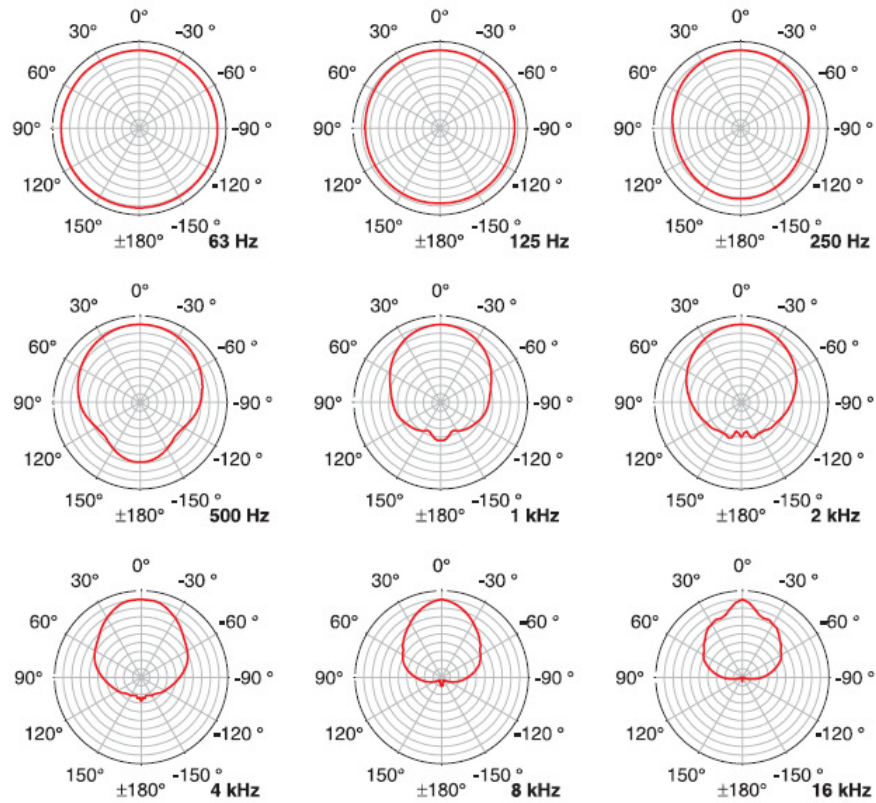

Vertical Directivity, 5dB/Div, 50dB Radius, 1/1 Oct.

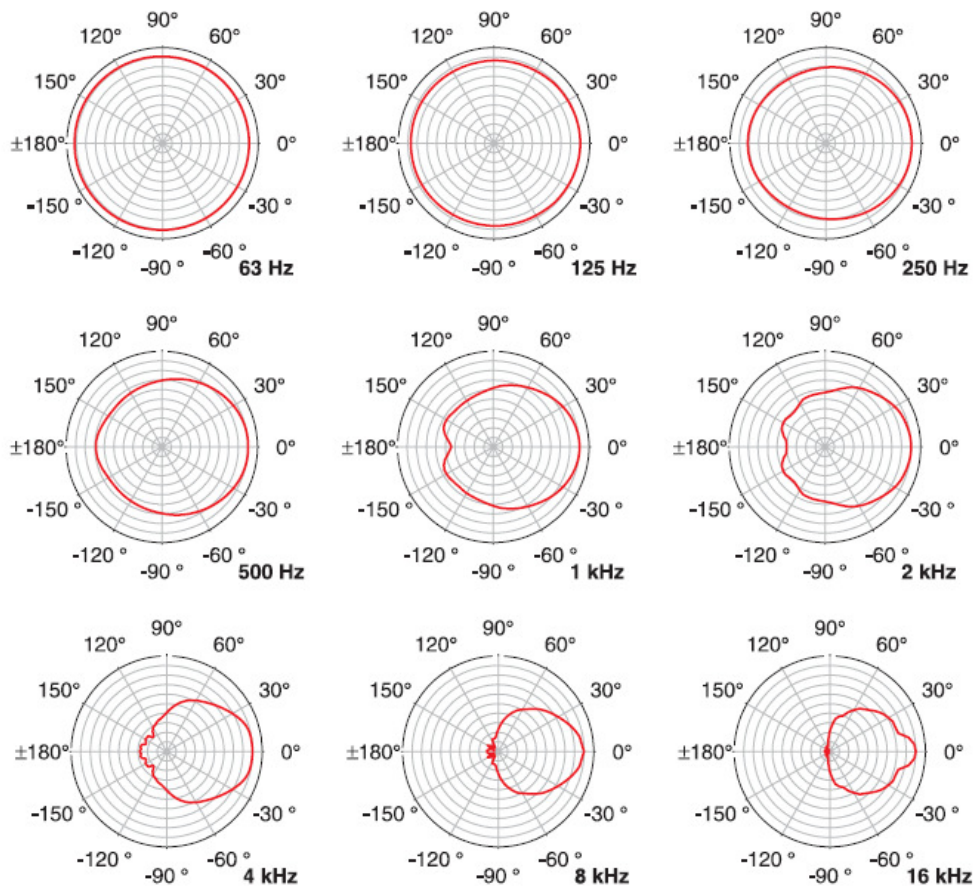

OPTIMUM DISTANCE

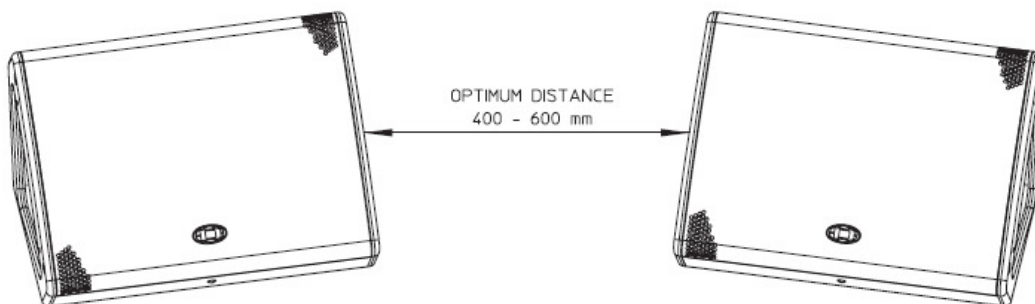

AKCESORIA

FB-CXM 15

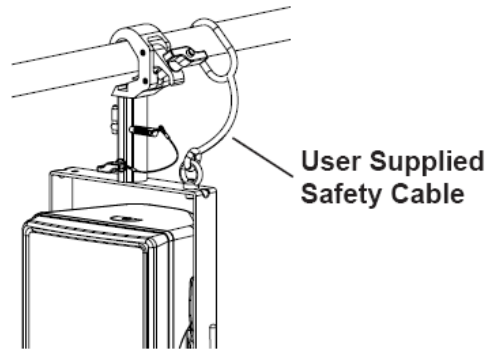
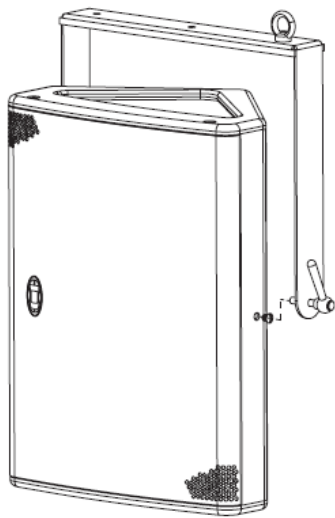

FB-CXM 15

