

## D 12-3

12"

### D-Lite

**Kolumna trzydrożna – pasywna.**

#### Właściwości

- Pasywna trzydrożna kolumna głośnikowa;
- Waga – 19kg;
- Obudowa z polipropenu;
- Skuteczność 100dB, 131dB Max SPL;
- Horn stało kierunkowy 90° x 50°;
- Voice Coil Tracking Protection;
- Znakomita czytelność i zrozumiałość mowy;
- Kształt obudowy trapezoidalny;
- Duży wybór akcesoriów montażowych;
- Możliwość montażu na statywie kolumnowym;

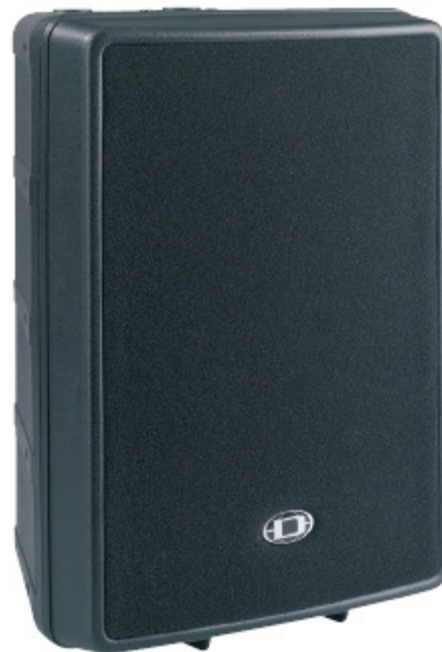

#### Specyfikacja techniczna

|                                    |                                |
|------------------------------------|--------------------------------|
| Rodzaj kolumny:                    | szerokopasmowa, dwudrożna      |
| Impedancja nominalna:              | 8ohm                           |
| Impedancja minimalna:              | 5.7ohm                         |
| Moc RMS:                           | 350 W / 8 Ohm                  |
| Moc PEAK:                          | 1400 W/ 8 Ohm                  |
| Poziom SPL 2,83 V / 1m 1W / 8 Ohm: | 100dB                          |
| Maksymalny SPL (peak power):       | 131dB                          |
| Pasma przenoszenia (-10dB):        | 70Hz – 20kHz                   |
| Dyspersja 1kHz -6dB:               | 120° stożkowa                  |
| Dyspersja 10kHz -6dB:              | (90° x 50°)                    |
| Przetwornik niskotonowy:           | DL 12BFH                       |
| Przetwornik średnionowy:           | DND 6120                       |
| Przetwornik wysokotonowy:          | EV DH3                         |
| Zabezpieczenie:                    | Voice Coil Tracking Protection |
| Przylączy:                         | 2x Neutrik Speakon NL4         |
| Wymiary (szer. x wys. x gł.):      | 429,5x 586 x 320,5 [mm]        |
| Waga netto:                        | 16 kg                          |
| Materiał obudowy:                  | Polipropylen                   |
| Grill:                             | Stalowy + gąbka akustyczna     |
| Gwarancja:                         | 3 lata                         |

**WYMIARY**

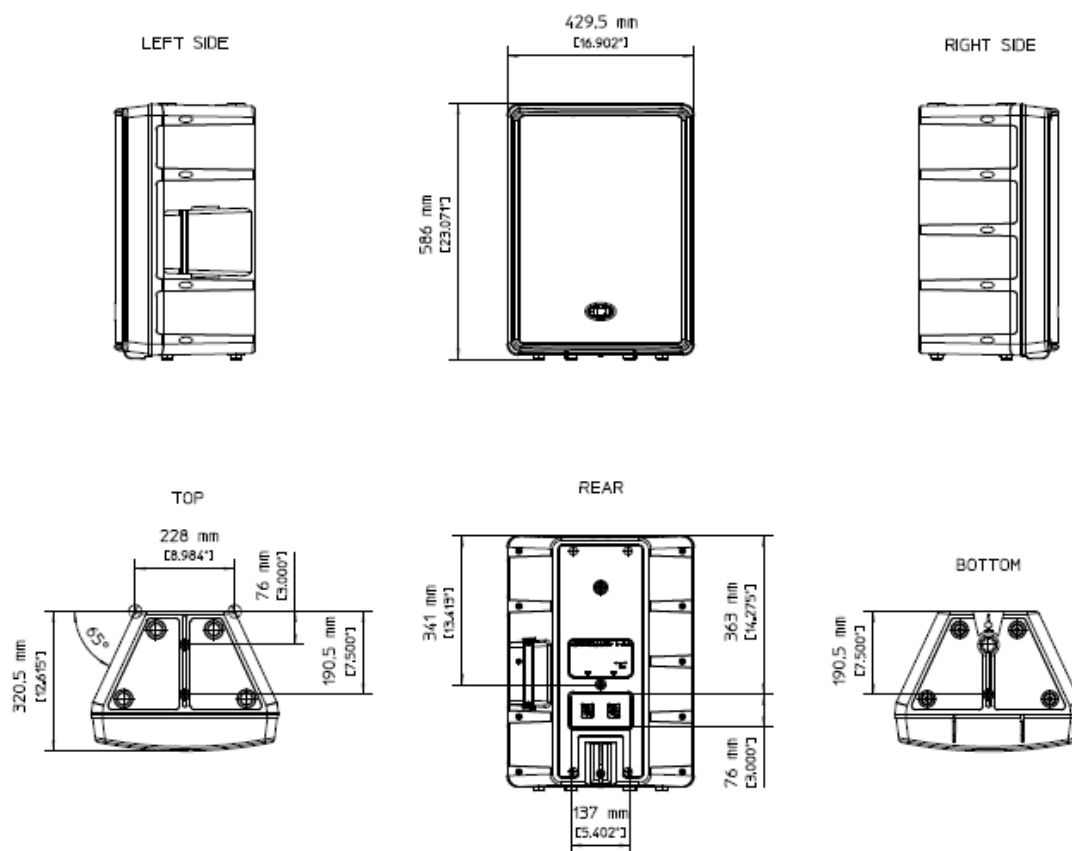

**PASMO PRZENOSZENIA, IMPEDANCJA, BEAMWIDTH, KIERUNKOWOŚĆ**

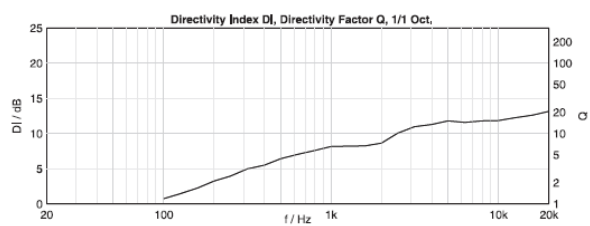
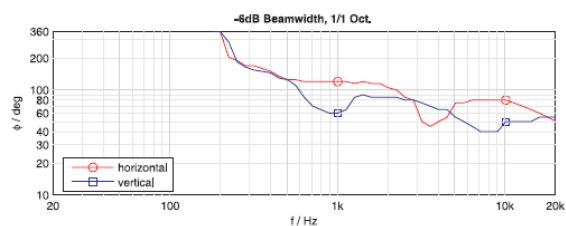
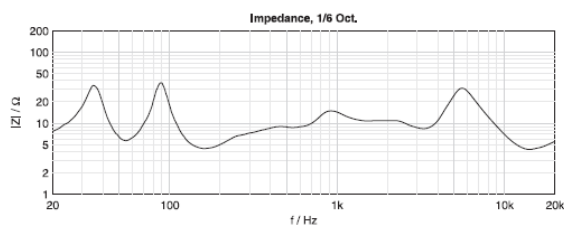
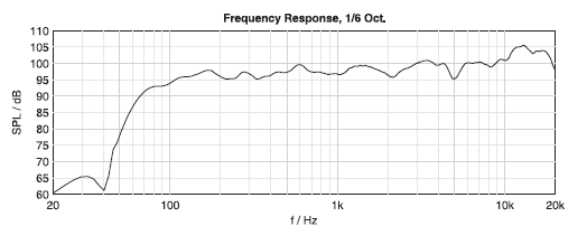

Horizontal Directivity, 5dB/Div, 50dB Radius, 1/1 Oct.

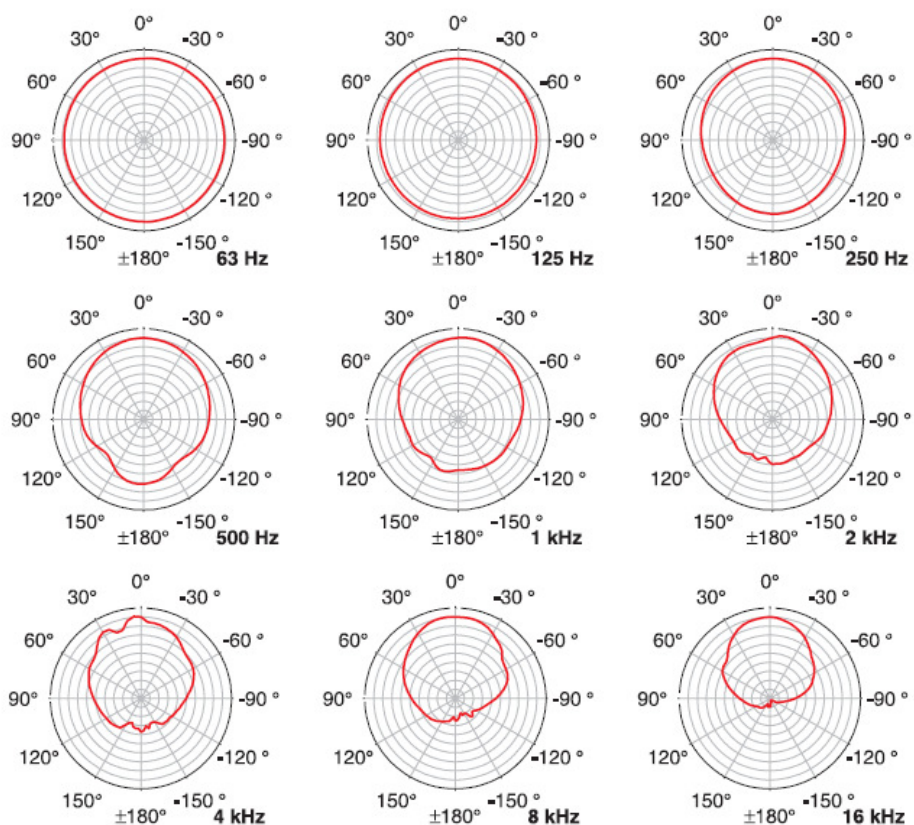

Vertical Directivity, 5dB/Div, 50dB Radius, 1/1 Oct.

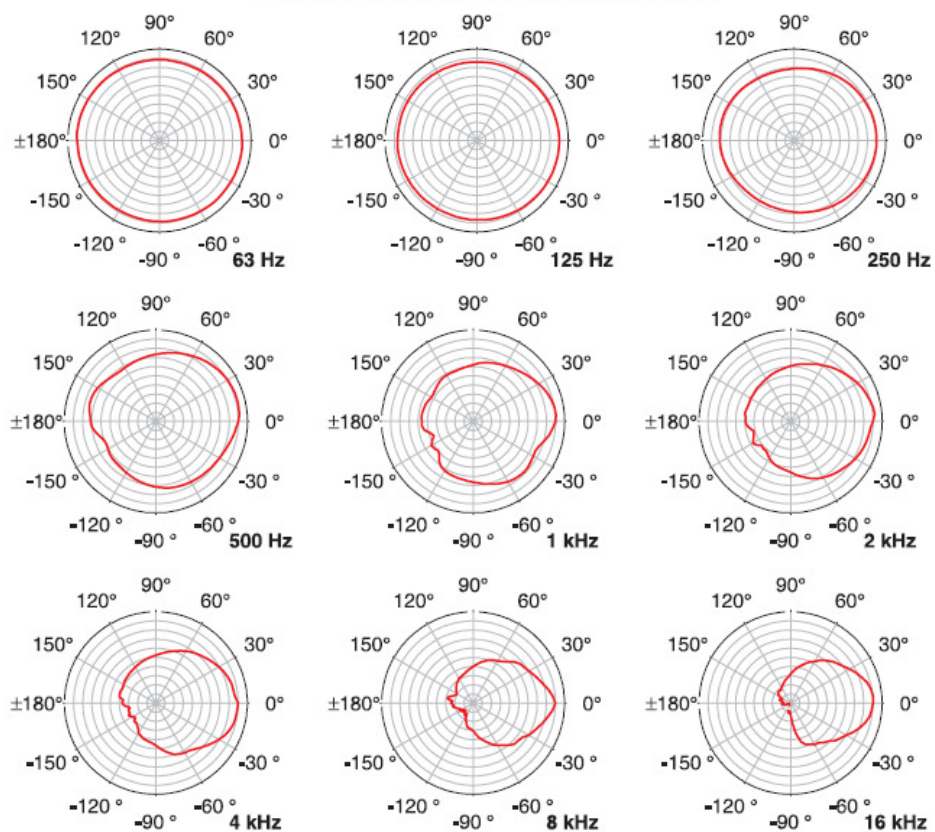

AKESORIA MONTAŻOWE



MB-200 UMH

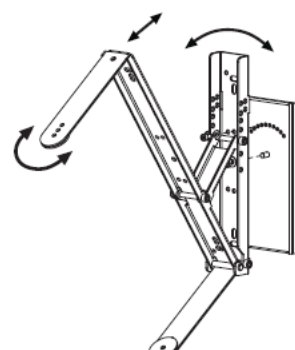
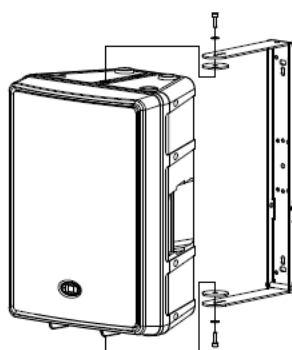

MB-200 UMH  
+ RMA + TMA

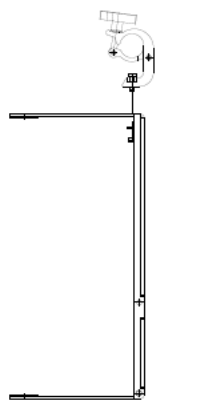

MB-200 UMH  
+ TC-02

MB112

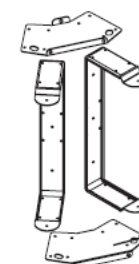
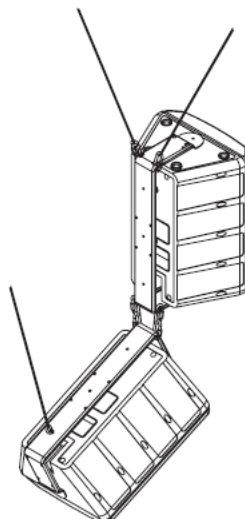
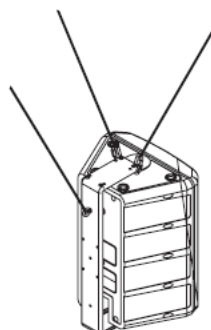
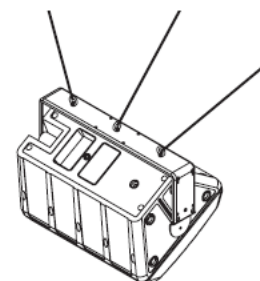

MB312

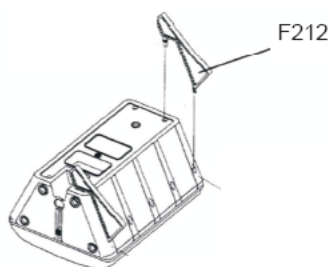

F212

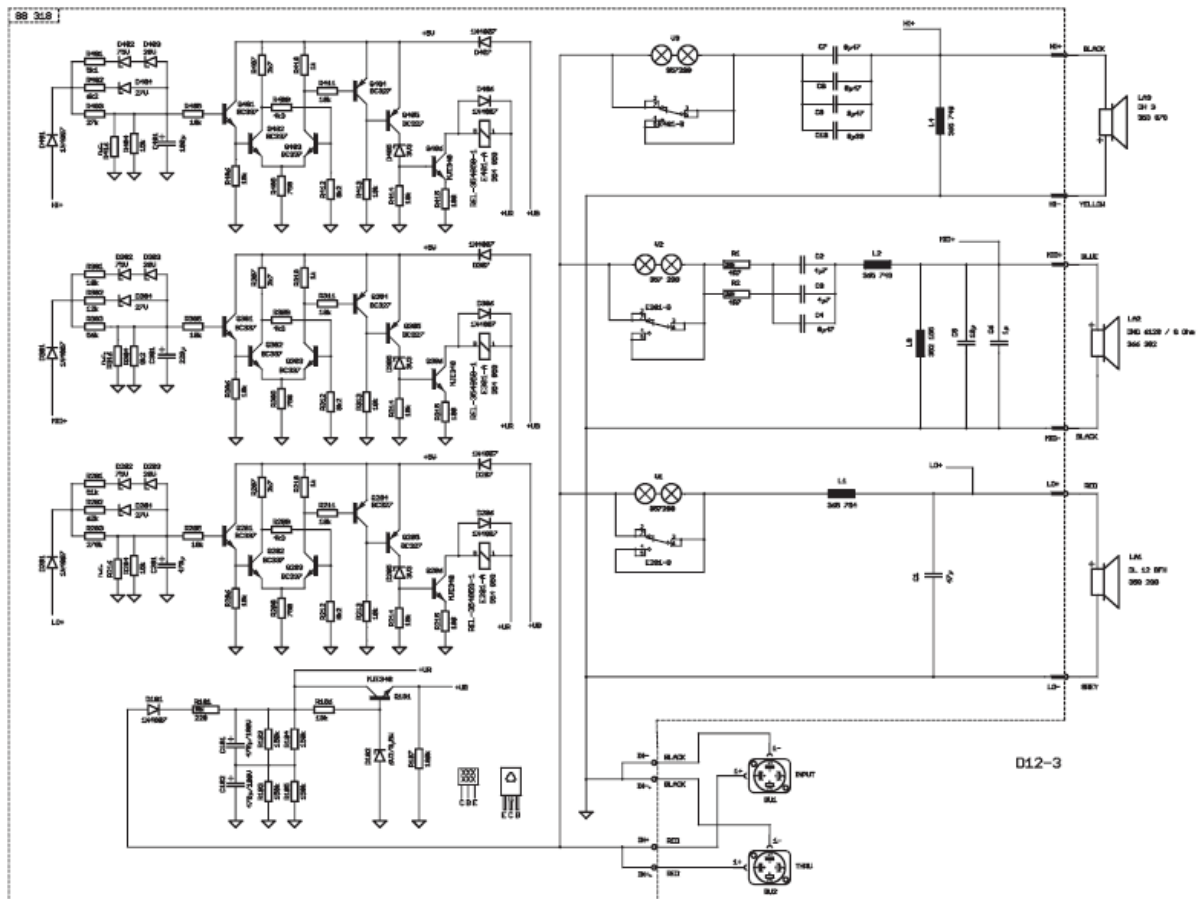

D12-3