

D 15-3

15"

D-Lite

Kolumna trzydrożna – pasywna.

Właściwości

- Pasywna trzydrożna kolumna głośnikowa;
- Waga – 24kg;
- Obudowa z polipropenu;
- Skuteczność 100dB, 133dB Max SPL;
- Horn stało kierunkowy 90° x 50°;
- Voice Coil Tracking Protection;
- Znakomita czytelność i zrozumiałość mowy;
- Kształt obudowy trapezoidalny;
- Duży wybór akcesoriów montażowych;
- Możliwość montażu na statywie kolumnowym;



Specyfikacja techniczna

Rodzaj kolumny:	szerokopasmowa, dwudrożna
Impedancja nominalna:	8ohm
Moc RMS:	500 W / 8 Ohm
Moc PEAK:	2000 W/ 8 Ohm
Poziom SPL 2,83 V / 1m 1W / 8 Ohm:	100dB
Maksymalny SPL (peak power):	133dB
Pasma przenoszenia (-10dB):	50Hz – 20kHz
Dyspersja 1kHz -6dB:	120° stożkowa
Dyspersja 10kHz -6dB:	(90° x 50°)
Przetwornik niskotonowy:	DL 1DND15400
Przetwornik średnionowy:	DND 6120
Przetwornik wysokotonowy:	EV DH3
Zabezpieczenie:	Voice Coil Tracking Protection
Przylączy:	2x Neutrik Speakon NL4
Wymiary (szer. x wys. x gł.):	429,5x 586 x 320,5 [mm]
Waga netto:	24 kg
Materiał obudowy:	Polipropylen
Grill:	Stalowy + gąbka akustyczna
Gwarancja:	3 lata

WYMIARY

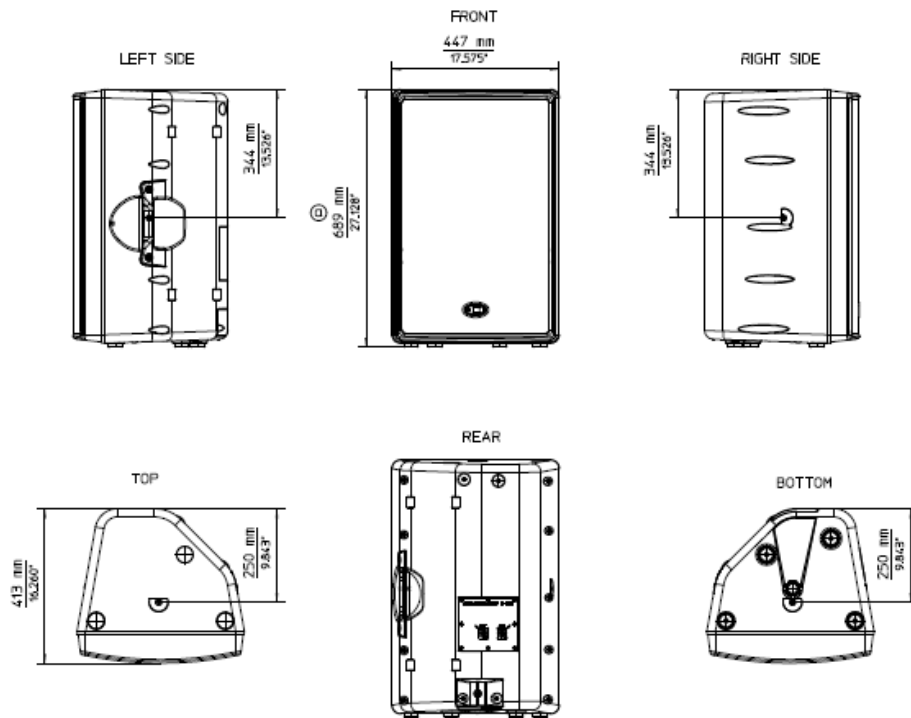

PASMO PRZENOSZENIA, IMPEDANCJA, BEAMWIDTH, KIERUNKOWOŚĆ

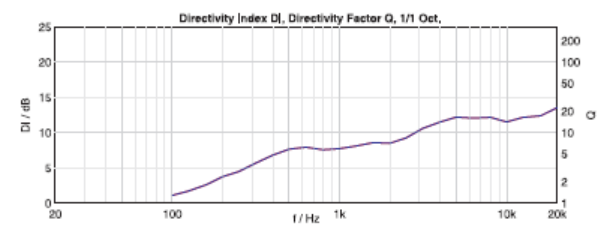
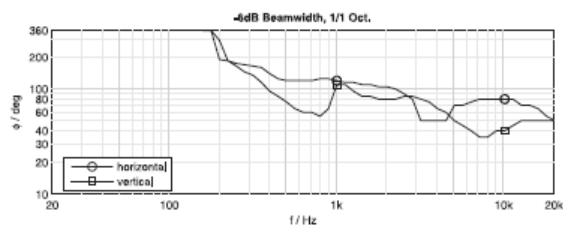
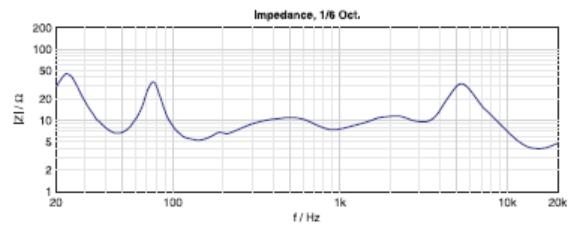
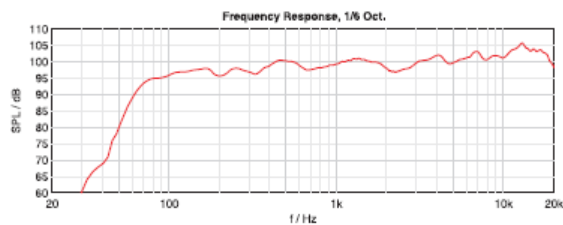

Horizontal Directivity, 5dB/Div, 50dB Radius, 1/1 Oct.

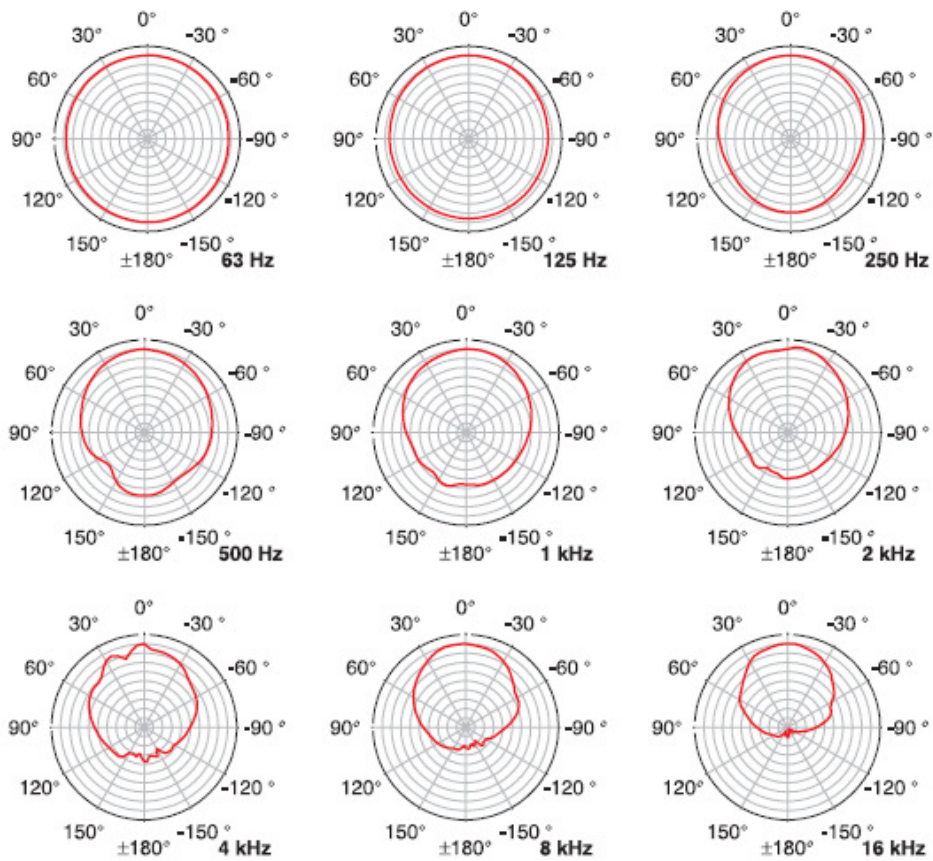

Vertical Directivity, 5dB/Div, 50dB Radius, 1/1 Oct.

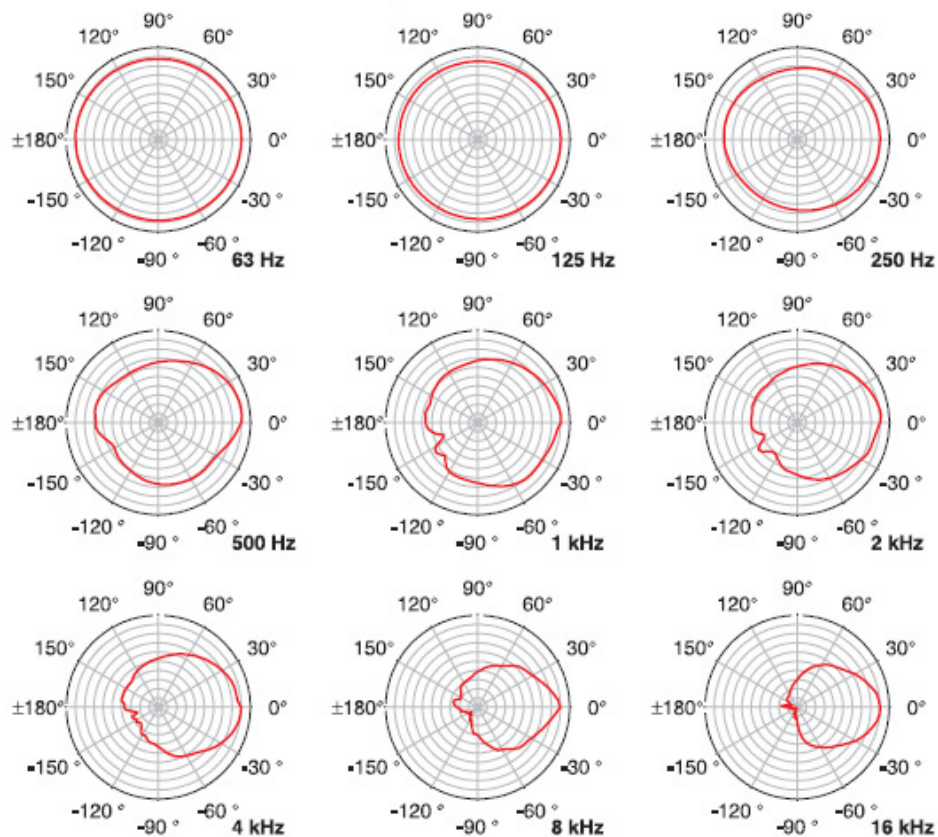

AKESORIA MONTAŻOWE

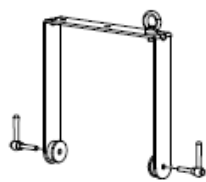

FB-D15

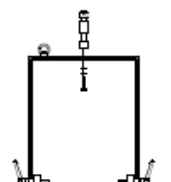

FB-D15 + FB-TV

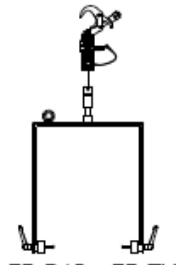

FB-D15 + FB-TV
+ TC-TV

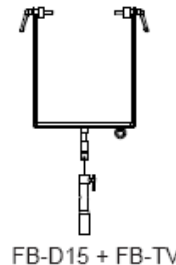

FB-D15 + FB-TV
+ PM-TV

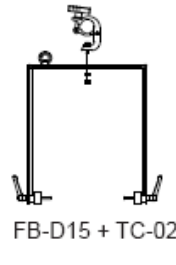

FB-D15 + TC-02

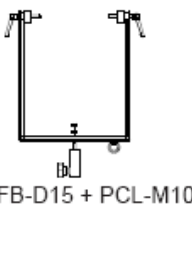

FB-D15 + PCL-M10

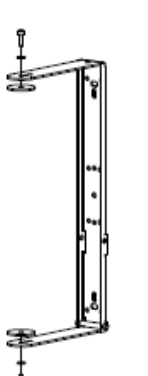

MB-500 UMH

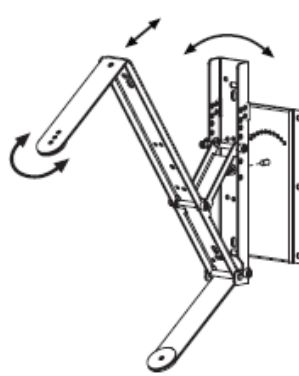
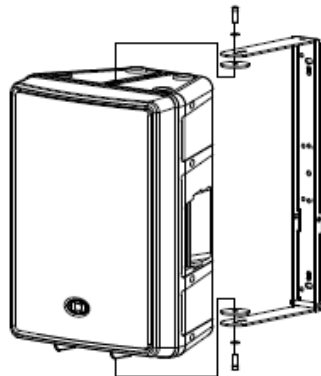

MB-500 UMH
+ RMA + TMA

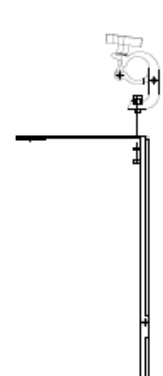

MB-500 UMH
+ TC-02

