

VL 62 / VL 62W

1 x 6" / 1"

VariLine

Kolumna dwudrożna – pasywna.

Właściwości

- Pasywna dwudrożna kolumna głośnikowa;
- 150W / 16Ohm;
- Obrotowy optymalizowany-CAD Horn stało kierunkowy 90° x 40°;
- Skuteczność 94dB, 122dB Max SPL;
- Znakomita czytelność i zrozumiałość mowy;
- Gwintowane otwory M6;
- Duży wybór akcesoriów montażowych;
- Możliwość montażu na statywie kolumnowym;
- Filtry FIR.



Specyfikacja techniczna

Rodzaj kolumny:	szerokopasmowa, dwudrożna
Impedancja nominalna:	8ohm
Impedancja minimalna:	16ohm
Moc RMS:	150 W / 16 Ohm
Moc PEAK:	300 W/ 16 Ohm
Poziom SPL 2,83 V / 1m 1W / 8 Ohm:	94dB
Maksymalny SPL (peak power):	122dB
Pasma przenoszenia (-10dB):	90Hz –20kHz
Pasma przenoszenia (-10dB): (pomiar przy H5000 z RCM26)	60Hz –20kHz
Dyspersja (pozioma, pionowa):	90° x 40°
Częstotliwość podziału:	2.2 kHz
Zabezpieczenie:	Voice Coil Tracking Protection
Przetwornik niskotonowy:	DND 6130-16
Przetwornik wysokotonowy:	EV DH 3
Przyłącza:	2x Neutrik Speakon NL4
Wymiary (szer. x wys. x gł.):	217 x 375 x 230 [mm]
Waga netto:	8 kg
Materiał obudowy:	Sklejka brzoza
Grill:	Stalowy + gąbka akustyczna
Gwarancja:	3 lata

WYMIARY

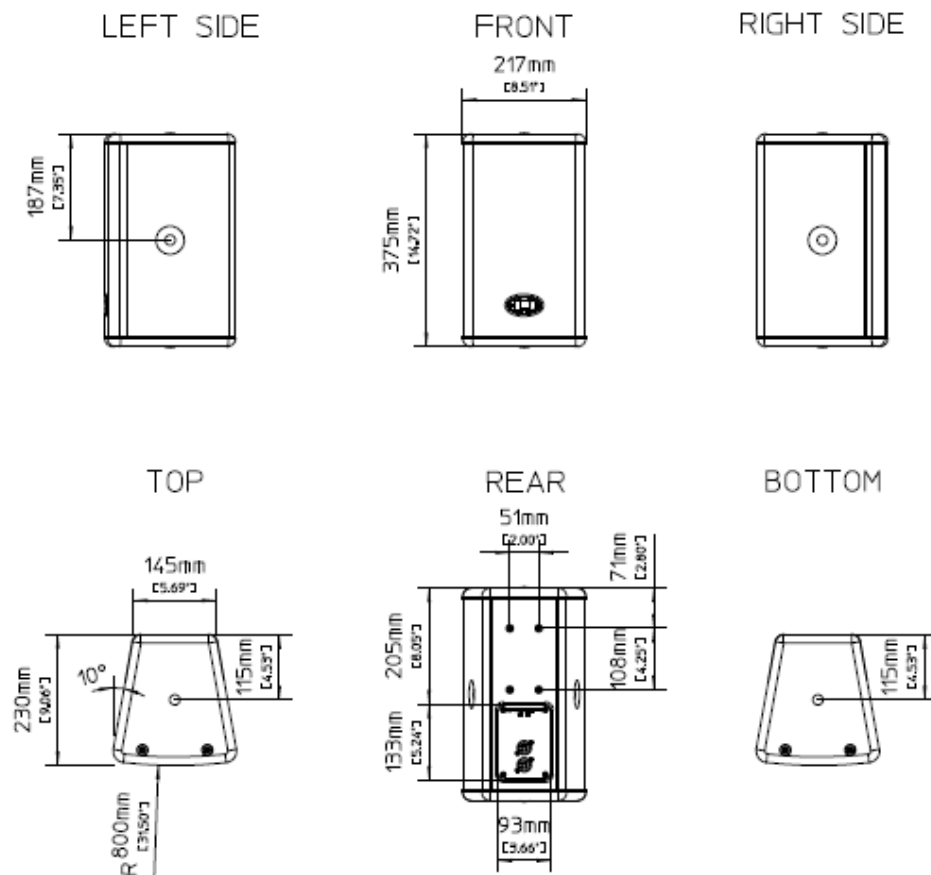

PASMO PRZNOŚCENIA, IMPEDANCJA, BEAMWIDTH, KIERUNKOWOŚĆ

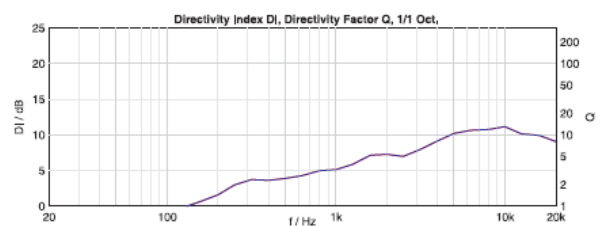
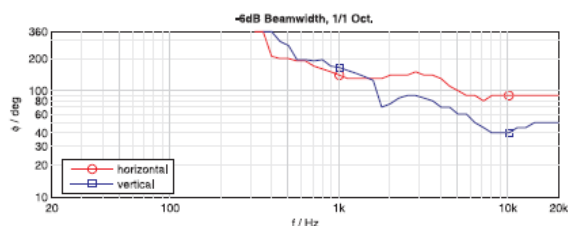
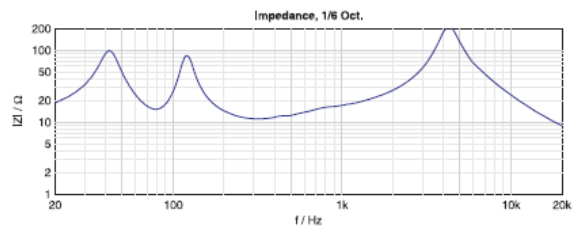
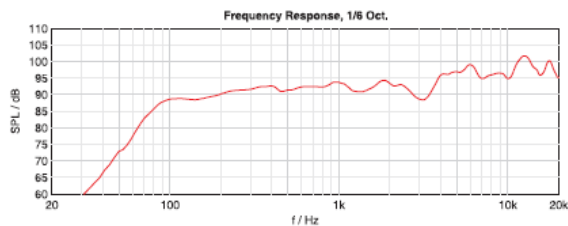

Horizontal Directivity, 5dB/Div, 50dB Radius, 1/1 Oct.

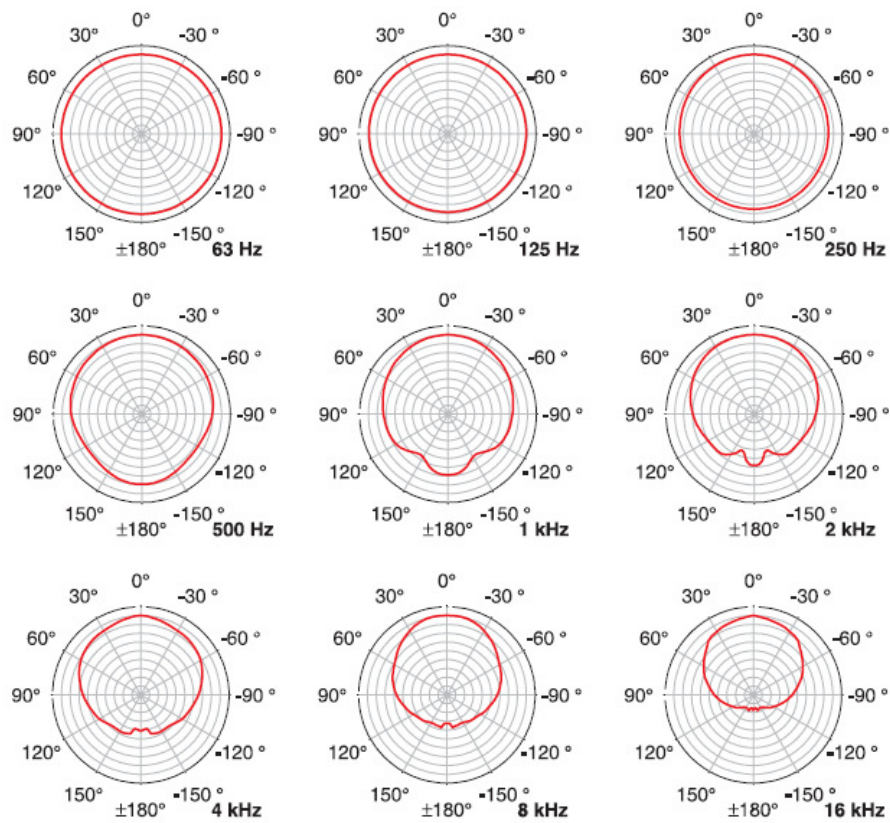

Vertical Directivity, 5dB/Div, 50dB Radius, 1/1 Oct.

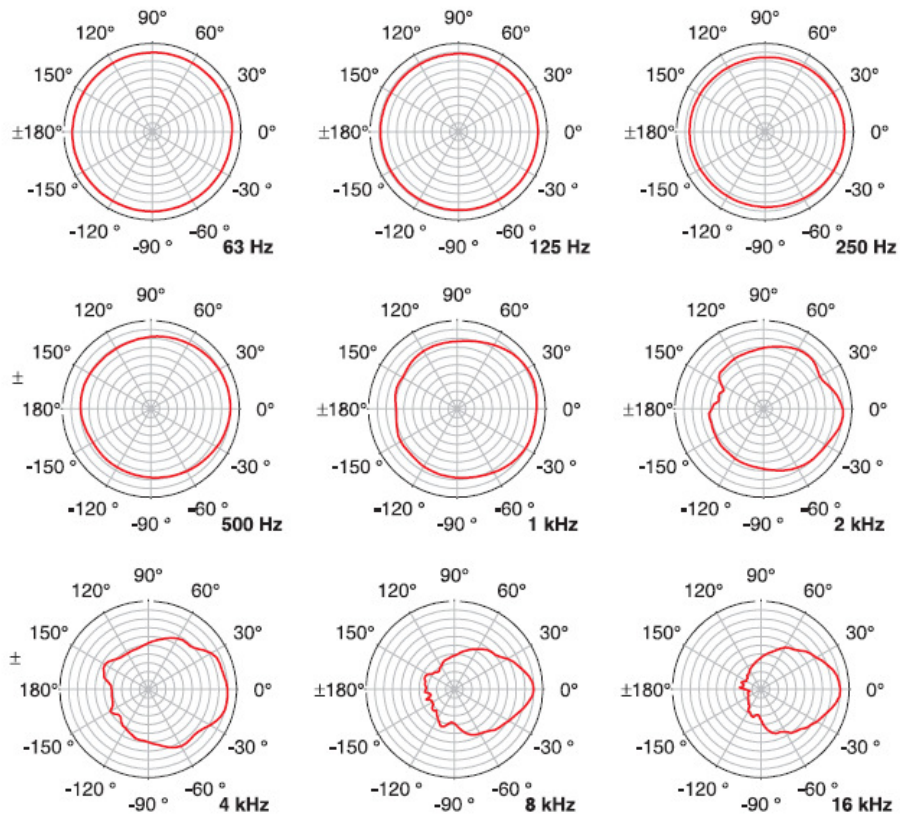

OPCJONALNE AKCESORIA

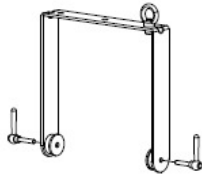
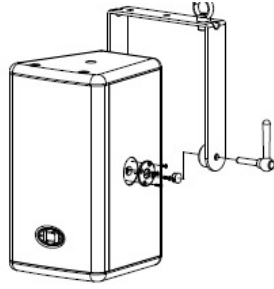

FB VL62

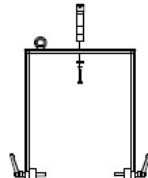

FB VL62
+ FB-TV

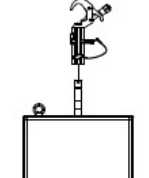

FB VL62 + FB-TV
+ TC-TV

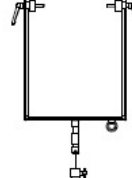

FB VL62
+ FB-TV
+ PM-TV

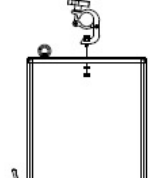

FB VL62
+ TC-02

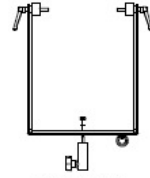

FB VL62
+ PCL-M10

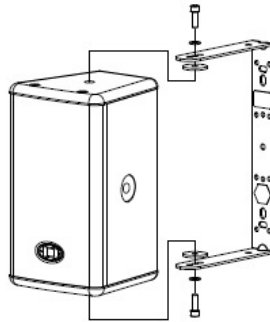

MB-62



MB-62 + TC-02

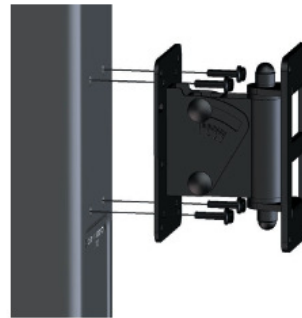

WMK-10 (Wall Mount Kit)

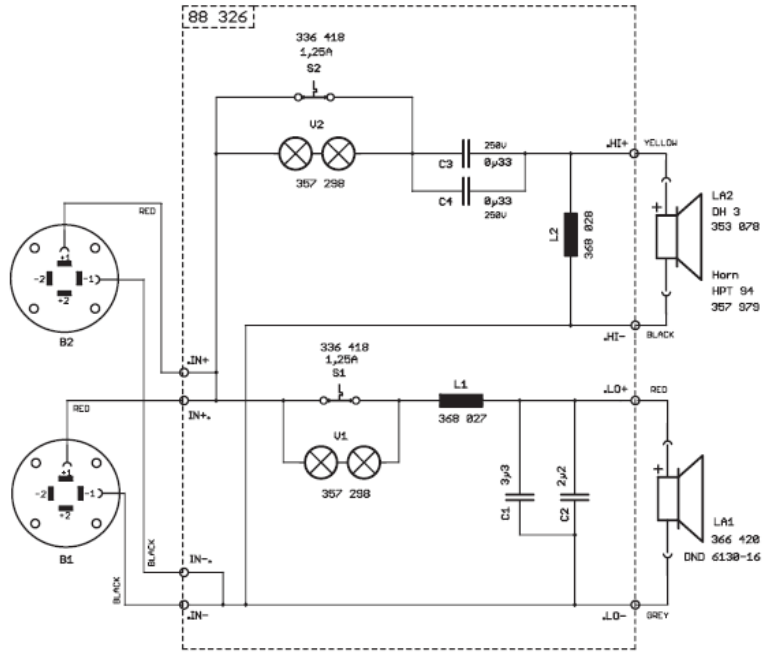

UL 62